

Uchwała Nr 124/2010
Zarządu Powiatu Wałbrzyskiego
z dnia 26. sierpnia 2010 roku

w sprawie : przekazania Radzie Powiatu i Regionalnej Izbie Obrachunkowej Informacji o przebiegu wykonania budżetu powiatu za pierwsze półrocze 2010 roku.

Na podstawie art. 32 ust. 2 pkt 4 ustawy z dnia 5 czerwca 1998 roku o samorządzie powiatowym (tekst jednolity z 2001 roku Dz. U. Nr 142 poz. 1592 z późniejszymi zmianami), art. 266 ust. 1 ustawy z dnia 27 sierpnia 2009 roku o finansach publicznych (Dz. U. Nr 157 , poz. 1240 z późniejszymi zmianami).

Zarząd Powiatu Wałbrzyskiego uchwala co następuje :

§ 1

Przekazuje się Radzie Powiatu i Regionalnej Izbie Obrachunkowej Informację o przebiegu wykonania budżetu powiatu za pierwsze półrocze 2010 roku stanowiącą Załącznik do niniejszej Uchwały.

§ 2

Wykonanie Uchwały powierza się Staroście Wałbrzyskiemu.

§ 3

Uchwała wchodzi w życie z dniem podjęcia.

Przewodniczący Zarządu
Augustyn Skrętkowicz

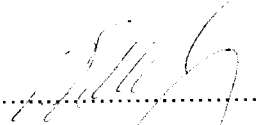
.....

Wicestarosta
Andrzej Marciniak

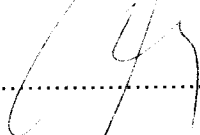
.....

Członkowie Zarządu

Iwona Gorgoń

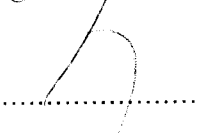

.....

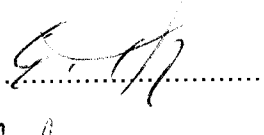
Edward Podgórski

.....

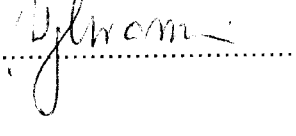
Monika Wybraniec

.....

Podinspektor
ds. Obsługi Rady Powiatu
Anna Gromniak
10.08.2010

UZASADNIENIE

Zarząd jednostki samorządu terytorialnego przedstawia organowi stanowiącemu jednostki samorządu terytorialnego i Regionalnej Izbie Obrachunkowej informację o przebiegu wykonania budżetu za pierwsze półrocze 2010 roku, w terminie do 31 sierpnia 2010 roku, w szczególności nie mniejszej niż w uchwale budżetowej.

STAROSTA

Augustyn Skretkowicz

SPIS TREŚCI

1. Informacja o przebiegu wykonania budżetu Powiatu Wałbrzyskiego za pierwsze półrocze 2010 roku.....	1
2. Załączniki do Informacji	
2.1. Planowane dochody budżetu na 2010 rok – plan i jego zmiany	
- Załącznik Nr 1.....	20
2.2. Plany wydatków ze zmianami 2010 rok – zadania własne i zlecone	
- Załącznik Nr 2.....	29
2.3. Wykonanie dochodów za I półrocze 2010 roku (własne + zlecone)	
- Załącznik Nr 3.....	45
2.3.1. Dochody wg źródeł	
- Załącznik Nr 3a.....	52
2.4. Wykonanie dochodów za I półrocze 2010 roku (zlecone)	
- Załącznik Nr 4.....	54
2.4.1. Dochody związane z realizacją zadań z zakresu administracji rządowej oraz innych zadań zleconych ustawami odprowadzone do budżetu państwa do dnia 30.06.2010 roku	
- Załącznik Nr 4a.....	57
2.5. Plany wydatków ze zmianami 2010 rok – zadania własne i zlecone	
- Załącznik Nr 5.....	58
2.6. Plany wydatków ze zmianami 2010 rok – zadania zlecone	
- Załącznik Nr 6.....	71
2.6.1. Wydatki budżetu powiatu przeznaczone na zadania własne wykonane na 30.06.2010 roku	
- Załącznik Nr 6a.....	75
2.6.2. Wydatki budżetu powiatu na I półrocze 2010 r.	
- Załącznik Nr 6b.....	76
2.7. Wydatki inwestycyjne	
- Załącznik Nr 7.....	79
2.7.1. Wydatki inwestycyjne	
- Załącznik Nr 7a.....	80
2.7.2. Wykonanie wydatków związanych z wieloletnimi programami inwestycyjnymi na 30.06.2010 roku	
- Załącznik Nr 7b.....	81
2.7.3. Wydatki niewygasające wykonanie budżetu za I półrocze 2010 roku	
- Załącznik Nr 7c.....	82
2.8. Dochody i wydatki związane z realizacją zadań wykonywanych na podstawie porozumień (umów) między jednostkami samorządu terytorialnego zrealizowane do dnia 30.06.2010 roku	
- Załącznik Nr 8.....	83
2.9. Zestawienie dotacji udzielonych z budżetu powiatu dla jednostek spoza sektora finansów publicznych i jednostek sektora finansów publicznych na 2010 rok	
- Załącznik Nr 9.....	84
2.10. Dotacje celowe na zadania własne powiatu realizowane przez podmioty należące i nienależące do sektora finansów publicznych w 2010 r.	
- Załącznik Nr 10.....	86
2.11. Wydatki bieżące-utrzymanie dróg	
- Załącznik Nr 11.....	87

2.12. Informacja z realizacji zadań Powiatu Wałbrzyskiego w zakresie turystyki, edukacji, ochrony zdrowia, kultury, kultury fizycznej i sportu za I półrocze 2010 roku	
- Załącznik Nr 12	88
2.13. Stan środków na finanszach celowych na dzień 30 czerwca 2010 roku	
- Załącznik Nr 13	100
2.14. Powiatowy Fundusz Gospodarki Zasobem Geodezyjnym i Kartograficznym. Wykonanie za I półrocze 2010 r.	
-Załącznik Nr 14	101
2.15. Wykonanie dochodów i wydatków Powiatu związanych z ochroną środowiska za I półrocze 2010 roku	
- Załącznik Nr 15	104
2.16. Plan i wykonanie dochodów własnych jednostek budżetowych i wydatków nimi finansowanych na 06.2010 roku	
-Załącznik Nr 16	105
2.17. Wydatki na programy finansowane z udziałem środków z Unii Europejskiej i innych źródeł zagranicznych	
-Załącznik Nr 17	106
2.17.1. Wydatki przewidziane do finansowania i współfinansowania ze środków zagranicznych	
-Załącznik Nr 17a	107
2.18. Sprawozdanie finansowe z działalności Teatru Lalki i Aktora w Wałbrzychu za I półrocze 2010 roku.	
-Załącznik Nr 18	108
2.19. Przychody i rozchody budżetu za I półrocze 2010 r.	
-Załącznik Nr 19	115
2.20. Wykaz zadań dla wydziałów Starostwa Powiatowego w Wałbrzychu	
-Załącznik Nr 20	116
2.21. Wykaz zadań jednostek organizacyjnych Powiatu	
-Załącznik Nr 21	123
-Załącznik Nr 22	124
-Załącznik Nr 23	125
-Załącznik Nr 24	126
-Załącznik Nr 25	127
-Załącznik Nr 26	128

INFORMACJA

o przebiegu wykonania budżetu Powiatu Wałbrzyskiego za pierwsze półrocze 2010 rok

Uchwała budżetowa na 2010 rok została uchwalona na sesji Rady Powiatu Wałbrzyskiego w dniu 22 grudnia 2009 roku, Uchwałą Nr XXXVII/68/09, gdzie uchwalono:

Dochody budżetu powiatu w wysokości:	123.629.735 zł
Wydatki budżetu powiatu w wysokości	123.463.837 zł
Nadwyżkę budżetu powiatu w wysokości	165.898 zł

Na planowaną kwotę nadwyżki miały wpływ:

- Planowane kredyty w kwocie	13.141.104 zł
- Spłata kredytów w kwocie	13.307.002 zł

w tym:

1. Bank Zachodni WBK O/Świebodzice	1.700.000 zł
2. BGŻ S.A. O/Wałbrzych	9.950.000 zł
3. BGŻ S.A. O/Wałbrzych	1.578.570 zł
4. BGŻ S.A. O/Wałbrzych	78.432 zł

(kredyt termomodernizacyjny)

W toku wykonywania budżetu wprowadzono zmiany:

I. Uchwałami Rady Powiatu Wałbrzyskiego:

1. Nr XXXVIII/1/10 z dnia 18 lutego 2010 r.
2. Nr XXXIX/10/10 z dnia 24 marca 2010 r.
3. Nr XL/14/10 z dnia 27 kwietnia 2010 r.
4. Nr XLII/17/10 z dnia 14 czerwca 2010 r.
5. Nr XLIII/24/10 z dnia 30 czerwca 2010 r.

II. Uchwałami Zarządu Powiatu Wałbrzyskiego:

Na mocy Art. 212 ust. 2 i art. 258 ustawy o finansach publicznych, oraz upoważnienia Rady Powiatu zawartego w § 12 pkt 3 uchwały budżetowej:

1. Nr 03/2010 z dnia 15 stycznia 2010 r.
2. Nr 09/2010 z dnia 21 stycznia 2010 r.
3. Nr 14/2010 z dnia 28 stycznia 2010 r.
4. Nr 15/2010 z dnia 01 lutego 2010 r.
5. Nr 23/2010 z dnia 19 lutego 2010 r.
6. Nr 27/2010 z dnia 25 lutego 2010 r.
7. Nr 36/10 z dnia 11 marca 2010 r.
8. Nr 45/2010 z dnia 18 marca 2010 r.
9. Nr 48/2010 z dnia 25 marca 2010 r.
10. Nr 54/2010 z dnia 01 kwietnia 2010 r.
11. Nr 55/2010 z dnia 15 kwietnia 2010 r.
12. Nr 58/2010 z dnia 22 kwietnia 2010 r.
13. Nr 59/2010 z dnia 27 kwietnia 2010 r.
14. Nr 64/10 z dnia 13 maja 2010 r.
15. Nr 67/10 z dnia 30 maja 2010 r.
16. Nr 70/2010 z dnia 27 maja 2010 r.
17. Nr 79/2010 z dnia 10 czerwca 2010 r.
18. Nr 80/2010 z dnia 17 czerwca 2010 r.
19. Nr 87/2010 z dnia 24 czerwca 2010 r.

W wyniku wprowadzonych zmian w ciągu pierwszego półrocza plan budżetu zamknął się:

- | | | |
|------------|-------------------|--|
| 1. Dochody | 124.673.425,00 zł | zestawienie zmian zawiera Załącznik Nr 1 |
| 2. Wydatki | 128.369.544,00 zł | zestawienie zmian zawiera Załącznik Nr 2 |
| 3. Deficyt | 3.696.119,00 zł | |

Źródłem pokrycia deficytu są wolne środki.

Dochody za I półrocze 2010 roku zostały zrealizowane w wysokości 66.147.186,03 zł, a wydatki w wysokości 59.609.495,35 zł. Powstała nadwyżka budżetu w wysokości 6.537.690,68 zł.

Zestawienie tych podstawowych wartości przedstawia poniższa tabela.

Wyszczególnienie	Plan roczny po zmianach	Wykonanie za I półrocze	%
Dochody budżetowe	124.673.425,00	66.147.186,03	53,06
Wydatki budżetowe	128.369.544,00	59.609.495,35	46,44
Różnica	- 3.696.119,00	+ 6.537.690,68	x

REALIZACJA DOCHODÓW I WYDATKÓW w I półroczu 2010 roku

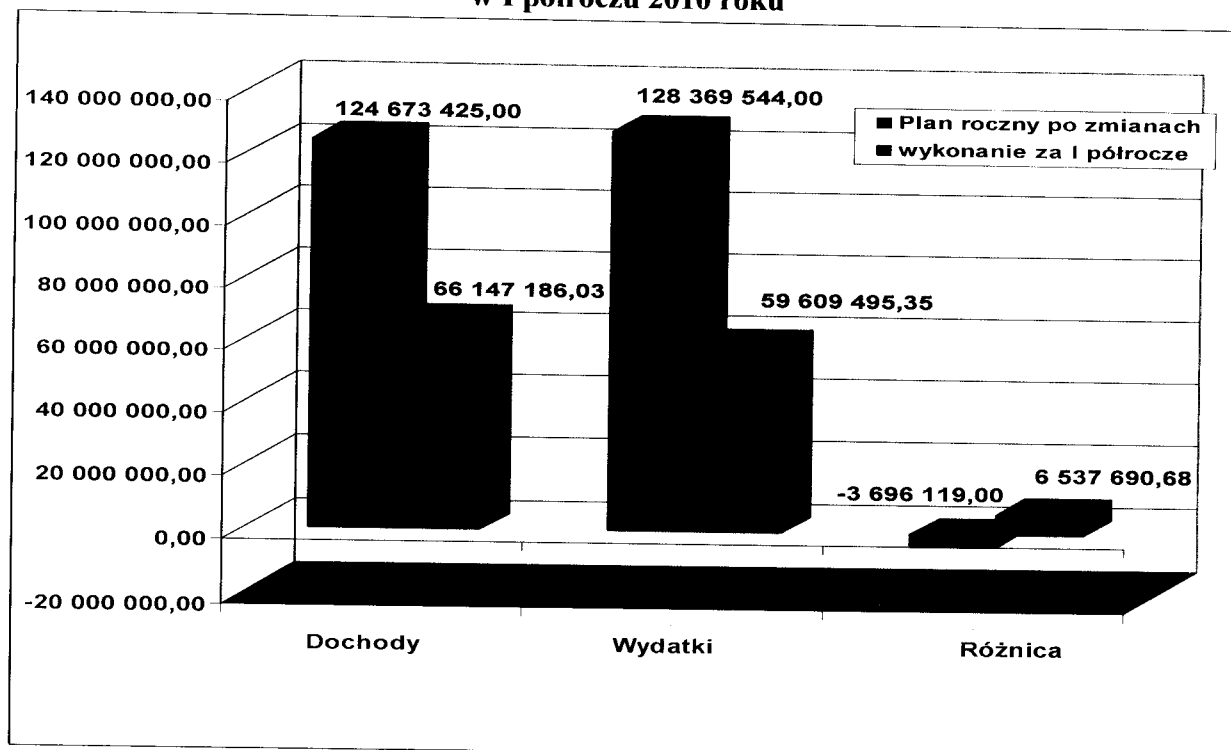

Analiza informacji liczbowych zawartych w tabeli wskazuje na to, że plan wydatków realizowany jest wolniej od planu dochodów budżetowych, ze względu na następujące okoliczności:

- w pierwszym półroczu wpłacana jest zdecydowana większość opłat z tytułu użytkowania wieczystego gruntów (termin 31 marca),
- przekazywana przez Ministerstwo Finansów subwencja oświatowa w I półroczu zawiera kwotę przeznaczoną na wypłaty wynagrodzeń dla nauczycieli na miesiąc lipiec i stanowi 8/13 wysokości planowanej na rok budżetowy,
- w pierwszym półroczu wydatkowanie środków finansowych na realizację zadań inwestycyjnych i remontowych jest znacznie mniejsze. Jest to spowodowane koniecznością przeprowadzania przetargów zgodnie z ustawą prawo zamówień publicznych.

DOCHODY BUDŻETOWE

Na planowaną (po zmianach) kwotę 124.673.425,00 zł wykonanie wynosi 66.147.186,03 zł co stanowi 53,06 % planu rocznego.

Realizacja dochodów w I półroczu 2010 roku

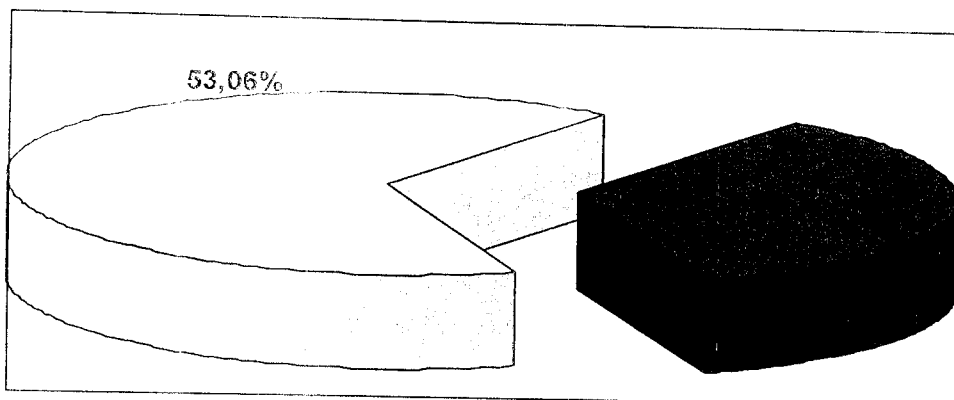

Analizując strukturę wykonanych dochodów stwierdzić należy, że największą pozycją budżetu są dotacje, subwencje i udziały w podatkach, z czego:

1. dotacje celowe z budżetu państwa stanowią 14,97 % dochodów budżetu
w tym: - na zadania zlecone – 14,64 %
- na zadania własne – 0,33 %
2. subwencje stanowią 55,39 % dochodów budżetu
3. udziały w podatkach stanowią 15,31 % budżetu
4. pozostałe dochody to 10,33 % budżetu

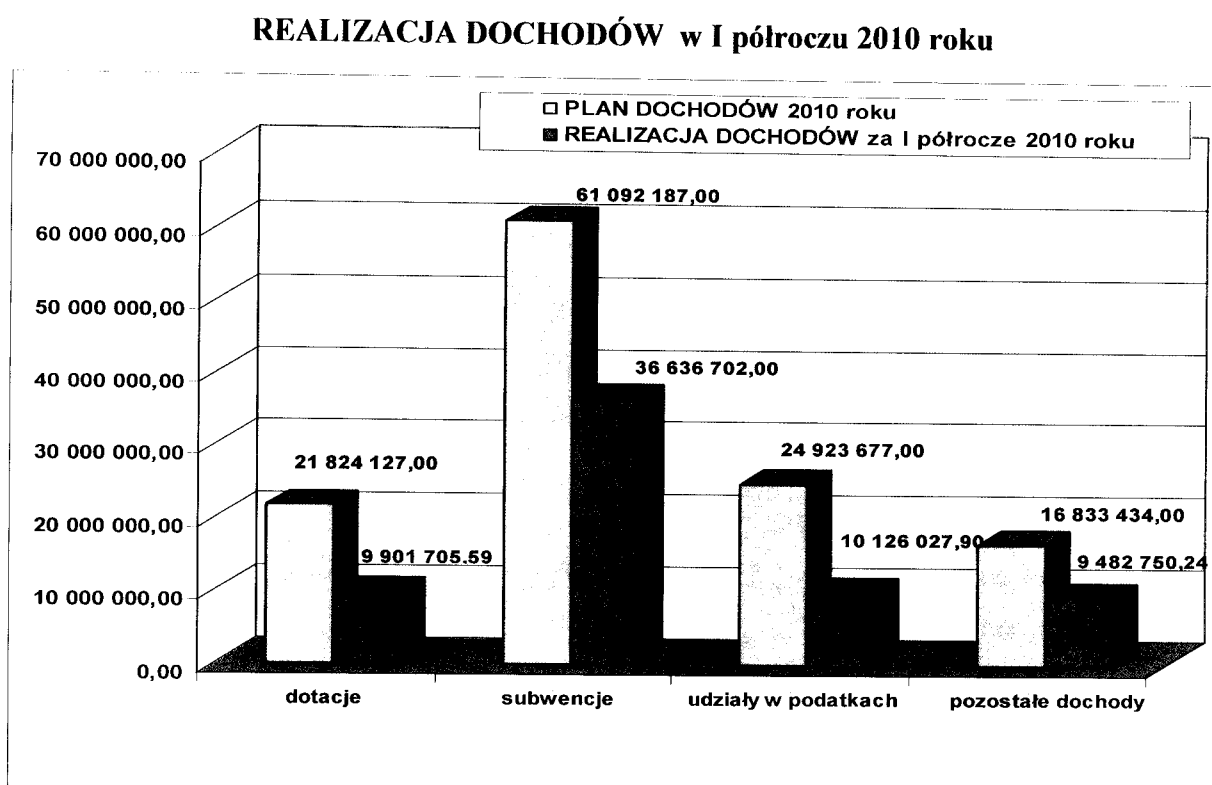
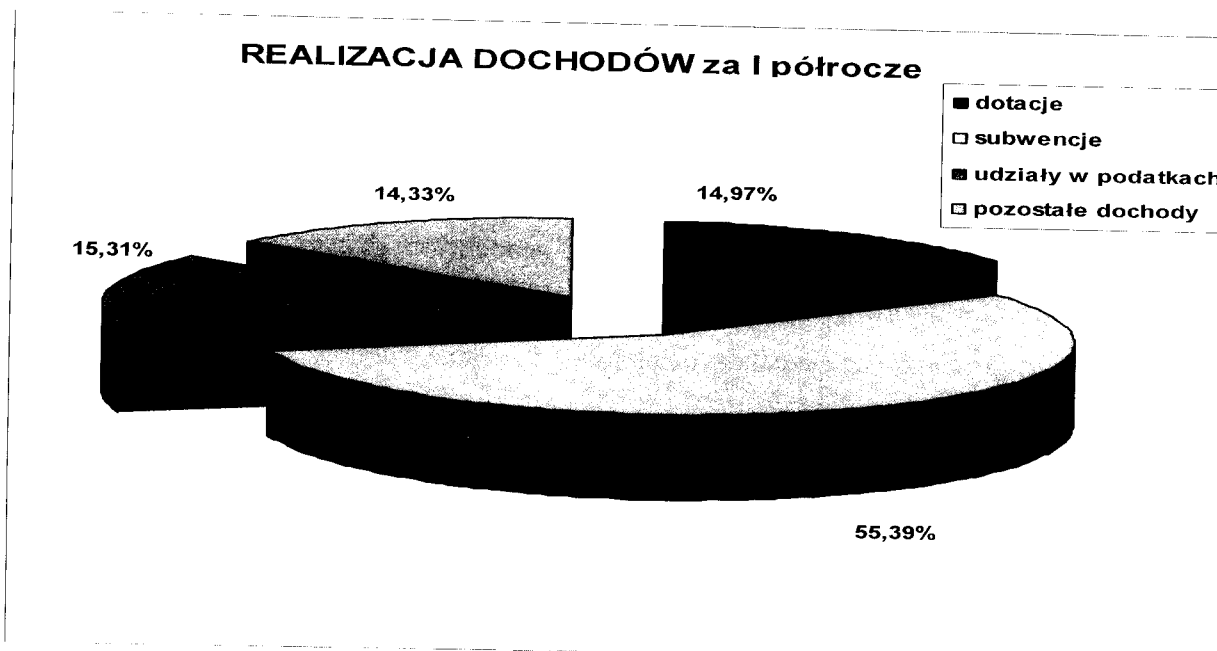

Szczegółowe wykonanie dochodów w układzie wykonawczym budżetu z podziałem na działy, rozdziały i paragrafy klasyfikacji budżetowej przedstawia **Załącznik Nr 3** i **Załącznik Nr 4** dla zadań z zakresu administracji rządowej.

Dochody związane z realizacją zadań z zakresu administracji rządowej oraz innych zadań zleconych ustawami odprowadzane do budżetu państwa przedstawia **Załącznik nr 4a**.

Dochody wg źródeł przedstawia **Załącznik nr 3a**.

Realizacja dochodów w poszczególnych działach przedstawia się następująco:

Dział 010 Rolnictwo i łowiectwo

Wpływy w tym dziale to dotacje celowe przeznaczone na modernizację ewidencji gruntów obszarów wiejskich, opracowanie dokumentacji geodezyjnej działek gruntów pod budynkami i działek gruntów pozostawionym rolnikom do dożywotniego użytkowania oraz dotacje na realizację zadań w zakresie pozostałej działalności i zostaną wykonane w II półroczu 2010 roku.

Dział 020 Leśnictwo **42.717,50 zł**

Wpływy w tym dziale to środki otrzymane na podstawie podpisanej umowy z Agencją Restrukturyzacji i Modernizacji Rolnictwa, przeznaczone na wypłatę ekwiwalentów za zalesianie gruntów rolnych. Wykonanie w tym dziale wynosi 49,27 % planu rocznego.

Dział 600 Transport i łączność **941.358,88 zł**

Dochody w tym dziale wykonane w 29,11 %. Są to otrzymane środki w ramach rozliczonego projektu „Modernizacja komunikacji stanowiącej dostęp do przejść granicznych obszaru Broumovskiego” w wysokości 941.358,88 zł oraz dotacje przeznaczone na remonty dróg powiatowych ulicy Kosteckiego i ulicy Długiej w Wałbrzychu, które zostaną wykonane w II półroczu 2010 roku.

Dział 700 Gospodarka mieszkaniowa **1.807.822,82 zł**

Planowane dochody w wysokości 3.680.975 zł wykonano w 49,11 %.

Dochody pozyskane zostały z następujących źródeł:

1. Z opłat za zarząd, użytkowanie i użytkowanie wieczyste nieruchomości powiatowych 14.138,69 zł
2. Sprzedaży składników majątkowych Powiatu 901.000,00 zł
3. Dochodów z tytułu wynajmu pomieszczeń będących własnością Powiatu oraz Skarbu Państwa 151.428,60 zł
4. Dotacji przeznaczonych na realizację zadań związanych z utrzymaniem nieruchomości Skarbu Państwa. 182.000,00 zł
5. Dochodów (25%) z tytułu opłat za zarząd i użytkowanie wieczyste nieruchomości Skarbu Państwa oraz sprzedaży nieruchomości – mieszkanie ul. Uzdrowskova gmina Wałbrzych 559.255,53 zł

Dział 710 Działalność usługowa **383.517,83 zł**

Wykonanie w tym dziale wynosi 47,55 % planu rocznego.

Wpływy w tym dziale to dotacje otrzymane na:

- wynagrodzenia i pochoćne dla pracowników Wydziału Geodezji

i Kartografii wykonujących zadania powiatowego zasobu geodezyjnego	67.200,00 zł
- utrzymanie Powiatowego Inspektoratu Nadzoru Budowlanego	316.100,00 zł
oraz pozostałe dochody realizowane przez PINB	
- odsetki od środków na rachunku bankowym	188,78 zł
- 5% dochodów związanych z realizacją zadań rządowych	29,05 zł
Dział 750 Administracja publiczna	444.674,42 zł

Osiągnięte wpływy w wysokości 444.674,42 zł, stanowią 49,14 % planowanych dochodów, na które składają się:

- dotacje celowe na zadania zlecone powiatowi (organizację kwalifikacji wojskowej oraz wynagrodzenia dla osób realizujących zadania urzędów wojewódzkich)	311.487,51 zł
- dochody z tytułu: sprzedaży zarejestrowanych dzienników budowy, kart wędkarskich.	40.909,40 zł
- odsetki od nieterminowych wpłat z tytułu podatków i opłat oraz odsetki od środków na rachunku bankowym	61.676,82 zł
- grzywny i kary pieniężne od osób prawnych i innych jednostek organizacyjnych	4.908,62 zł
- dochody realizowane przez jednostki organizacyjne z tytułu wynagrodzenia dla płatnika za wykonywanie zadań określonych przepisami prawa, refundacje wynagrodzeń otrzymywane z PUP oraz wpływy z tytułu telefonicznych rozmów prywatnych.	25.692,07 zł

Dział 752 Obrona narodowa **1.800,00 zł**

Wykonanie w tym dziale wynosi 100,00 % planu rocznego, jest to dotacja celowa na pozostałe wydatki obronne.

Dział 754 Bezpieczeństwo publiczne i ochrona przeciwpożarowa **5.055.752,57 zł**

Osiągnięte wpływy w wysokości 5.055.752,57 zł, stanowią 56,12 % planowanych dochodów na które składają się:

- dotacja celowa na wydatki bieżące Komendy Miejskiej Państwowej Straży Pożarnej	4.950.869,00 zł
- dochody realizowane są przez KMPSP i dotyczą zawartych umów czynszów mieszkaniowych i zwrotów za media	26.577,78 zł
- odsetki od rachunku bankowego i od nieterminowych wpłat podatków i opłat KMPSP	548,16 zł
- dochody z wpłat zaległych należności	12.526,24 zł

- udział w dochodach Skarbu Państwa w związku z realizacją zadań zleconych 6.572,01 zł
- dotacje celowe na inwestycje – zadanie – budowa strażnicy 55.659,38 zł
- dotacja celowa na zadania obrony cywilnej 3.000,00 zł

Dział 756 Dochody od osób prawnych, od osób fizycznych i od innych jednostek nie posiadających osobowości prawnej 11.731.419,19 zł

Osiągnięte wpływy w wysokości 11.731.419,19 zł, stanowią 42,28 % planowanych dochodów, na które składają się:

- wpływy z wpłat za dowody rejestracyjne i prawa jazdy 1.485.032,68 zł
- wpływy za zajęcie pasa drogowego 89.303,52 zł
- dochody te obejmują wydawanie i zmianę licencji na krajowy transport drogowy osób i rzeczy, wydawanie i zmianę zezwoleń na wykonywanie przewozów regularnych, zmianę i wydawanie zaświadczeń na przewozy na potrzeby własne osób lub rzeczy.
- wpływy z odsetek od nieterminowych wpłat podatków i odsetek od środków na rachunku bankowym 2.872,63 zł
- wpływy związane z udzielaniem i wydawaniem uprawnień na wykonywanie transportu drogowego osób i rzeczy oraz za egzaminy i wydawane certyfikaty kompetencji zawodowych 11.602,46 zł
- wpływy z różnych opłat 176,00 zł
- podatek dochodowy od osób fizycznych 9.651.890,00 zł
- podatek dochodowy od osób prawnych 474.137,90 zł

Na niskie wykonanie dochodów w tym dziale mają wpływ niskie wpływy z tytułu udziałów w podatku dochodowym od osób fizycznych (40,34% planu) i prawnych (47,41% planu).

Dział 758 Różne rozliczenia 37.121.309,67 zł

Wykonanie w tym dziale wynosi 60,28 % planu rocznego i obejmuje

- część oświatową subwencji ogólnej dla powiatu 32.483.232,00 zł
- część wyrównawczą subwencji ogólnej dla powiatu 3.478.104,00 zł
- część równoważącą subwencji ogólnej dla powiatu 675.366,00 zł
- wpłata środków finansowych z niewykorzystanych wydatków, które nie wygasają z upływem roku budżetowego 484.607,67 zł

Dział 801 Oświata i wychowanie 1.665.188,41 zł

Osiągnięte wpływy w wysokości 1.665.188,41 zł, stanowią 57,43 % planowanych dochodów, na które składają się:

- dochody z najmu i dzierżawy składników majątkowych	135.007,40 zł
- wpływy z tytułu sprzedaży biletów na basen	98.967,50 zł
- sprzedaż usług wykonanych przez pracowni	67.770,91 zł
- odsetki od rachunków bankowych szkół	17.608,68 zł
- dochód - wynagrodzenie płatnika, refundacja wydatków	119.325,19 zł
- wpływy z opłat za duplikaty legitymacji szkolnych i świadectw	2.298,00 zł
- wpłata ze zlikwidowanych rachunków dochodów własnych	1,68 zł
- dotacje celowe otrzymane od gminy	1.209.091,47 zł
- dochody w związku z realizacją programu Leonardo da Vinci	15.117,58 zł

Dział 851 Ochrona zdrowia

3.194.600,00 zł

Wykonanie w tym dziale wynosi 44,67 % planu rocznego i obejmuje dotację celową na składki zdrowotne dla osób nie objętych obowiązkiem ubezpieczenia zdrowotnego kwota 3.149.600 zł i dotację od gminy na program przeciwdziałania alkoholizmowi w kwocie 45.000,00 zł.

Dział 852 Pomoc społeczna

1.475.617,81 zł

Osiągnięte wpływy w wysokości 1.475.617,81 zł, stanowią 42,07 % planowanych dochodów, na które składają się:

- wpływy od rodziców biologicznych z tytułu odpłatności za utrzymanie dzieci (wychowanków) w placówkach opiekuńczo-wychowawczych	27.623,05 zł
- dochody z najmu i dzierżawy składników majątkowych	19.883,29 zł
- wpływy z usług i opłat	101.990,64 zł
- wpływy z tytułu odsetek od rachunku bankowego	7.704,64 zł
- wpływy z różnych dochodów	35.496,60 zł
- dotacje celowe otrzymane z powiatu z tytułu pobytu w placówkach opiekuńczo-wychowawczych wychowanków z innych powiatów	326.727,13 zł
- dotacje otrzymywane na utrzymanie Domu Pomocy Społecznej	196.418,00 zł
- dotacja przeznaczona na działalność ośrodków wsparcia	166.960,00 zł
- dotacja na zadania w zakresie przeciwdziałania przemocy w rodzinie	166.960,00 zł
- dochody związane z realizacją zadań z zakresu administracji rządowej	399,26 zł
- dotacje celowe na realizację zadań własnych powiatu	21.225,00 zł
- dotacje na zadania zlecone	4.230,00 zł
- dotacje na realizację programu „Feniks”	400.000,20 zł

Dział 853 Pozostałe zadania w zakresie polityki społecznej

1.458.312,31 zł

Wykonanie w tym dziale wynosi 48,48 % planu rocznego i obejmuje:

- dotację na funkcjonowanie Powiatowego Zespołu ds. Orzekania	281.700,00 zł
---	---------------

o Niepełnosprawności	
- wpływy 2.5 % planu wydatków na realizację zadań PFRON-u	30.300,00 zł
- wpływy z odsetek od rachunku bankowego	3.748,86 zł
- refundacja wydatków z lat ubiegłych	105.510,43 zł
- dotacje rozwojowe	293.548,02 zł
- środki Funduszu Pracy przekazane powiatom na finansowanie kosztów wynagrodzeń i składek na ubezpieczenia społeczne pracowników PUP	743.000,00 zł
- wpływy ze sprzedaży składników majątkowych	505,00 zł
Dział 854 Edukacyjna opieka wychowawcza	87.330,38 zł

Wykonanie w tym dziale wynosi 65,07 % planu rocznego i obejmuje:

- dochody za odpłatność za pobyt w internatach i za obiady, z których korzystają pracownicy	51.727,80 zł
- odsetki bankowe od rachunków jednostek i odsetki od nieterminowych wpłat	4.465,21 zł
- dochód - wynagrodzenie płatnika	1.919,71 zł
- dochody z najmu i dzierżawy	1.440,66 zł
- dotacja otrzymana od gminy na stypendia	1.280,00 zł
- dotacja na realizację programu na rzecz społeczności romskiej	26.497,00 zł

Dział 900 Gospodarka komunalna i ochrona środowiska ⁺ **735.764,24 zł**

Wykonanie w tym dziale wynosi 84,30 % i obejmuje środki z opłat i kar za korzystanie ze środowiska. Do tego działu zostały przeniesione środki po zlikwidowanym Powiatowym Funduszu Ochrony Środowiska.

WYDATKI BUDŻETOWE

Wykonanie budżetu po stronie wydatków odbywało się w granicach określonych limitami, a także proporcjonalnie do zrealizowanych dochodów.

Plan po zmianach i wykonanie przedstawia poniższa tabela :

	Wyszczególnienie	Plan	Wykonanie	%
1.	Wydatki bieżące	124.090.596,00	58.838.268,92	47,42
2.	Wydatki majątkowe	4.278.948,00	771.226,43	18,02
	Razem wydatki	128.369.544,00	59.609.495,35	46,44

WYKONANIE WYDATKÓW w I półroczu 2010 roku

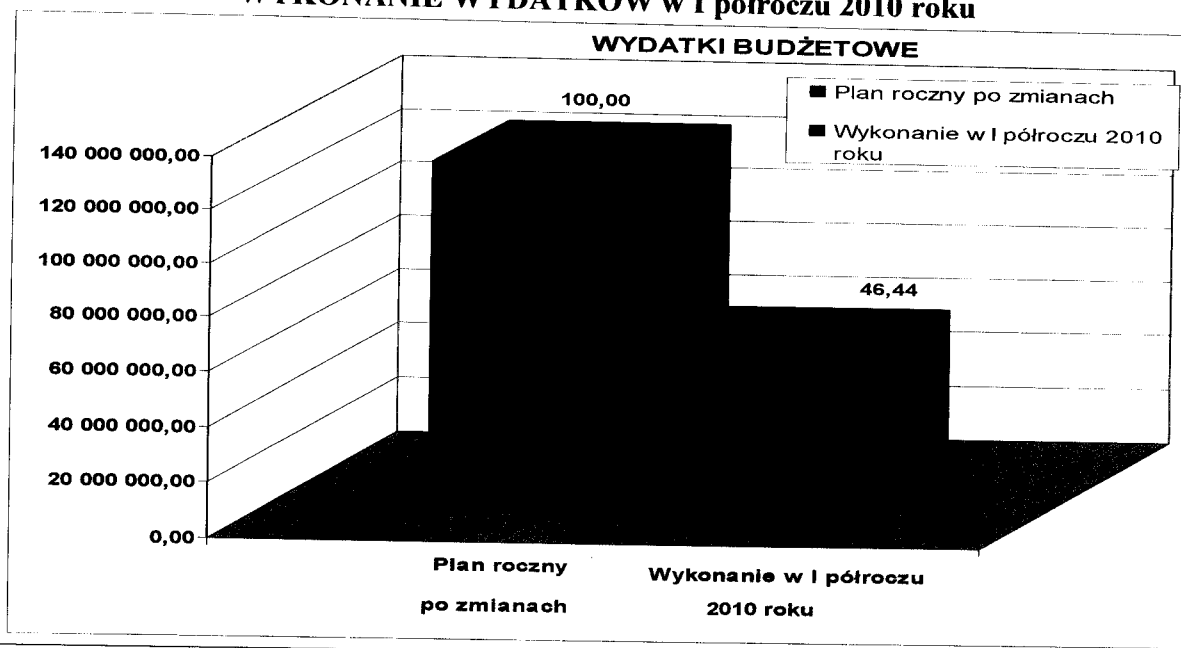

STRUKTURA WYKONANYCH WYDATKÓW w I półroczu 2010 roku

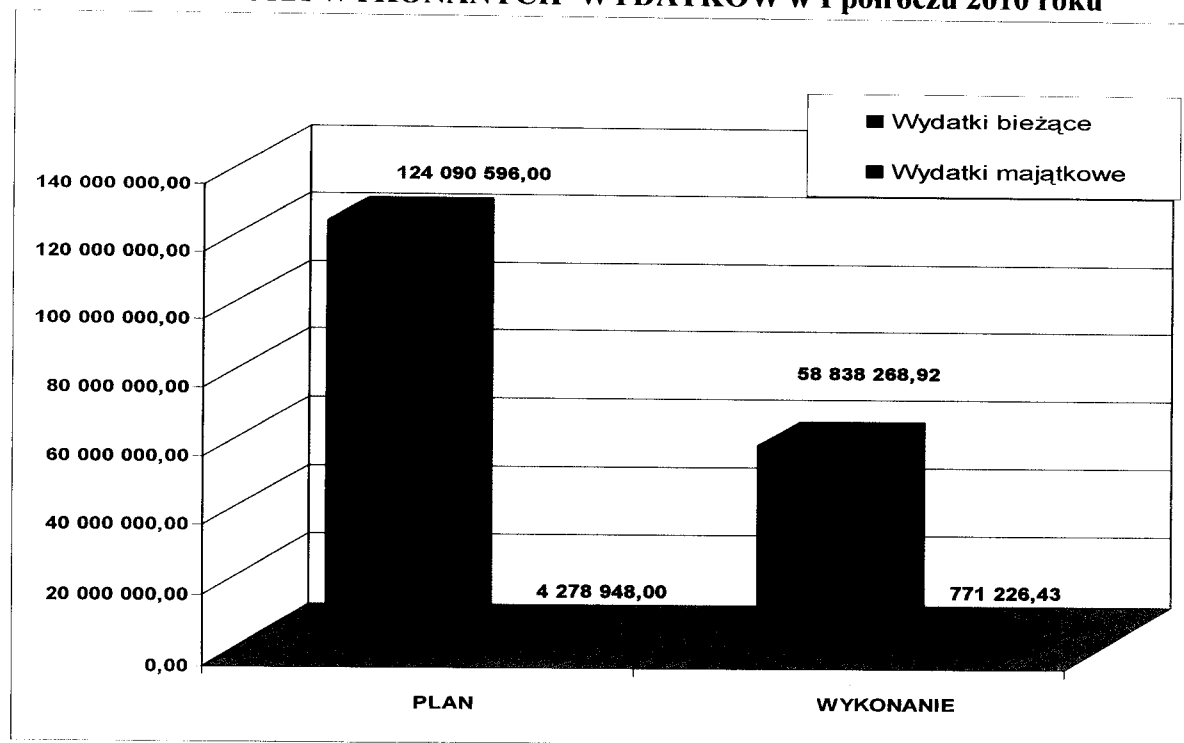

Analizując strukturę zrealizowanych wydatków stwierdzić należy, że największą pozycją budżetu są:

1. wynagrodzenia osobowe, dodatkowe wynagrodzenie roczne i pochodne, - 57,12 %
2. dotacje podmiotowe dla szkół niepublicznych i instytucji kultury - 5,47 %
3. składki na ubezpieczenie zdrowotne osób pozostających bez prawa do zasiłku - 5,22 %
4. wydatki inwestycyjne - 1,29 %

5. zakup usług pozostałych	- 6,80 %
6. świadczenia społeczne	- 4,51 %
7. zakup materiałów i wyposażenia	- 2,54 %
8. zakup energii	- 3,44 %
9. zakup usług remontowych	- 1,68 %
10. odpisy na zakładowy fundusz świadczeń socjalnych	- 3,97 %
11. pozostałe wydatki	- 7,96 %

Struktura realizowanych wydatków w 2010 roku

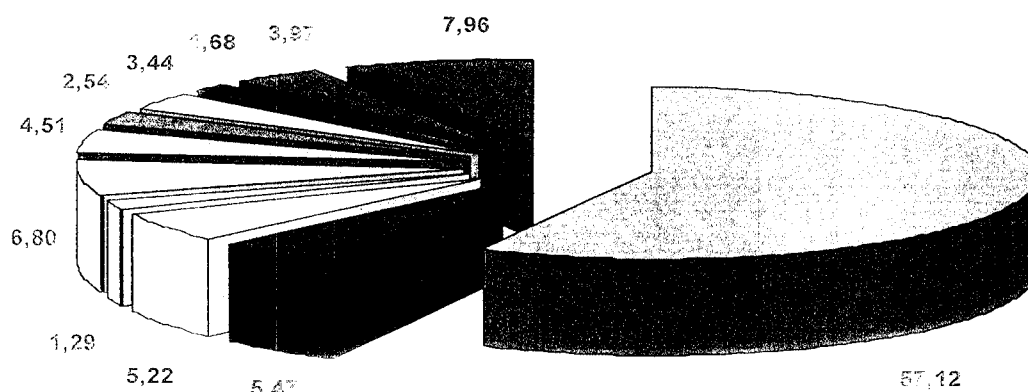

- wydatki osobowe i pochodne - 57,12%
- dotacje podmiotowe dla szkół niepublicznych i instytucji kultury - 5,47%
- składki na ubezpieczenia zdrowotne osób pozostających bez prawa do zasiłku - 5,22%
- wydatki inwestycyjne - 1,29%
- zakup usług pozostałych - 6,80%
- świadczenia społeczne - 4,51%
- zakup materiałów i wyposażenia - 2,54 %
- zakup energii - 3,44%
- zakup usług remontowych - 1,68%
- odpisy za zakładowy fundusz świadczeń socjalnych - 3,97 %
- pozostałe wydatki wynoszą 7,96 % wydatków budżetu

W skład zakupu usług pozostałych wchodzi: usługi pocztowe, ochrona mienia, obsługa prawna, prenumerata prasy, naprawy samochodów, opłata za ścieki, zakup pieczętek, usługi kurierskie, usuwanie odpadów, obsługa medialna i informatyczna, konserwacja kotłowni, abonamenty za programy komputerowe.

W skład pozostałych wydatków wchodzi: dotacje celowe na zadania realizowane w ramach porozumień między jednostkami samorządu terytorialnego oraz dotacje celowe na dofinansowanie zadań realizowanych przez stowarzyszenia i fundacje, wydatki osobowe nie zaliczane do wynagrodzeń i różne wydatki na rzecz osób fizycznych (diety radnych), stypendia dla uczniów, wynagrodzenia bezosobowe, wpłaty na PFRON, równoważniki pieniężne i

ekwiwalenty dla funkcjonariuszy, zakup środków żywności, zakup leków, zakup pomocy naukowych, zakup usług zdrowotnych, dostęp do sieci internet, usługi telekomunikacji telefonii komórkowej i stacjonarnej, tłumaczenie pism, ekspertyzy, czynsz za pomieszczenia biurowe, podróże służbowe, podatek od nieruchomości i inne opłaty na rzecz budżetu, kary, odszkodowania, koszty postępowania sądowego i pozostałe odsetki, szkolenia, zakup materiałów papierniczych i akcesoriów komputerowych, składki na Fundusz Emerytur Pomostowych, różne opłaty i składki, odsetki od kredytów.

Szczegółowe wykonanie wydatków w układzie wykonawczym budżetu z podziałem na działy, rozdziały i paragrafy klasyfikacji budżetowej przedstawia **Załącznik Nr 5**, dla zadań z zakresu administracji rządowej **Załącznik Nr 6**, szczegółowe wykonanie wydatków w tym: z podziałem na wydatki bieżące i majątkowe przedstawia **Załącznik Nr 6a, 6b**, oraz z wykonania wydatków inwestycyjnych **Załącznik Nr 7 i 7a**.

Wykonanie wydatków związanych z wieloletnimi programami inwestycyjnymi przedstawia **Załącznik Nr 7 b**, wykonanie wydatków niewygasających **Załącznik Nr 7c**.

Dochody i wydatki związane z realizacją zadań wykonywanych na podstawie porozumień (umów) między jednostkami samorządu terytorialnego zrealizowane do dnia 30 czerwca 2010 roku przedstawia **Załącznik Nr 8**.

Zestawienie dotacji udzielonych z budżetu powiatu dla jednostek spoza sektora finansów publicznych i jednostek sektora finansów publicznych przedstawia **Załącznik Nr 9**.

Dotacje celowe na zadania własne powiatu realizowane przez podmioty należące i nienależące do sektora finansów publicznych w I półroczu 2010 r. roku przedstawia **Załącznik Nr 10**.

Wydatki zrealizowane zgodnie z wykazem zadań jednostek organizacyjnych Powiatu, nie odpowiadają wykonanym wydatkom w rozdziałach i paragrafach klasyfikacji budżetowej.

Wynika to z faktu, iż zadanie obejmuje wykonanie wydatków realizowanych przez jednostki organizacyjne Powiatu i Wydziały Starostwa w kilku różnych rozdziałach i paragrafach klasyfikacji budżetowej.

Z przedstawionego tabelarycznie wykonania wydatków (Załącznik Nr 5) wynika, że łączne wydatki wykonane są w 46,44 %, a wykonanie w poszczególnych działach przedstawia się następująco:

Dział 010 Rolnictwo i łowiectwo

Wydatki w tym dziale będą wykonane w II półroczu 2010 r.

- Dział 020 Leśnictwo** 42.717,50 zł
- Wykonanie wydatków w tym dziale stanowi 49,27 % planu rocznego i obejmuje wypłacone ekwiwalenty za zalesianie gruntów rolnych.
- Dział 600 Transport i łączność** 4.267.257,22 zł
- Poniesione wydatki w wysokości 4.267.257,22 zł, stanowią 32,89 % planowanych wydatków, na które składają się wydatki bieżące w kwocie 3.557.651,20 zł i wydatki inwestycyjne w kwocie 709.606,02 zł. Wydatki na remonty i inwestycje drogowe będą realizowane w II półroczu 2010 roku.
- Szczegółowe wykonanie przedstawia **Załącznik Nr 11.**
- Dział 630 Turystyka** 6.900 zł
- Wykonanie wydatków w tym dziale stanowi 63,89 % planu rocznego. Jest to dotacja przekazana stowarzyszeniom na realizację zadań w zakresie turystyki.
- Szczegółowe wykonanie przedstawia **Załącznik Nr 12.**
- Dział 700 Gospodarka mieszkaniowa** 272.848,37 zł
- Poniesione wydatki w wysokości 272.848,37 zł, stanowią 44,87 % planowanych wydatków, na które składają się wydatki na administrowanie i gospodarowanie nieruchomościami Skarbu Państwa i Powiatu. Szczegółowe wykaz zadań zrealizowanych w Wydziale Gospodarki Nieruchomościami zawiera załącznik Nr 20 z wykonania budżetu zadaniowego.
- Dział 710 Działalność usługowa** 402.485,48 zł
- Wykonanie wydatków w tym dziale stanowi 46,95 % planu rocznego. Są realizowane przez Wydział Geodezji i Kartografii przeznaczone na:
- wynagrodzenia i pochodne pracowników prowadzących powiatowy zasób geodezyjny i kartograficzny 67.200,00 zł
 - wydatki bieżące Powiatowego Inspektoratu Nadzoru Budowlanego 335.285,48 zł
- Szczegółowy wykaz zadań zrealizowanych przez Wydział Geodezji i Kartografii oraz przez Powiatowy Inspektorat Nadzoru Budowlanego zawierają załączniki Nr 20 i 23 z wykonania budżetu zadaniowego.
- Dział 750 Administracja publiczna** 5.945.244,79 zł
- Osiągnięte wydatki w wysokości 5.945.244,79 zł, stanowią 46,03 % planowanych wydatków, na które składają się:
- wydatki na pokrycie tej części wynagrodzeń oraz pochodnych pracowników, którzy zajmują się realizacją zadań zleconych 257.002,00 zł
 - bieżące wydatki Rady Powiatu, między innymi diety radnych 166.743,68 zł
 - bieżące wydatki Starostwa 5.446.171,56 zł

- wydatki na przeprowadzenie kwalifikacji wojskowej 54.485,51 zł
- wydatki związane z promocją Powiatu 20.842,04 zł

Wydatki w tym dziale są realizowane przez poszczególne wydziały Starostwa Powiatowego, a szczegółowy wykaz zadań zawiera załącznik Nr 20 z wykonania budżetu zadaniowego.

Dział 752 Obrona narodowa

Wydatki w tym dziale wykonane zostaną w II półroczu 2010 roku.

Dział 754 Bezpieczeństwo publiczne i ochrona przeciwpożarowa 4.590.822,87 zł

Poniesione wydatki w wysokości 4.590.822,87 zł, stanowią 51,12 % planowanych wydatków, na które składają się:

- wydatki na bieżące utrzymanie Komendy Miejskiej Państwowej Straży Pożarnej 4.520.710,85 zł
- wydatki inwestycyjne – budowa strażnicy 55.465,95 zł
- wydatki na obronę cywilną 8.746,07 zł
- nagrody dla uczestników konkursu wiedzy o ochronie przeciwpożarowej 900,00 zł
- dotacja przekazana stowarzyszeniom na realizację zadań 5.000,00 zł

Szczegółowy wykaz zadań zrealizowanych przez Komendę Miejską Państwowej Straży Pożarnej oraz przez Wydział Zarządzania Kryzysowego i Współpracy z Zespolonymi Służbami i Strażami zawierają załączniki Nr 20 i 22 z wykonania budżetu zadaniowego.

Dział 757 Obsługa długu publicznego 999.950,06 zł

Wydatki w tym dziale wykonane zostały w 43,50 % i obejmują odsetki i prowizje od wykorzystanych kredytów, zaciągniętych w Banku BGŻ S.A., BZ WBK i BOŚ .

Dział 758 Różne rozliczenia

W dziale tym ustalono rezerwy:

- ogólna w wysokości 500.000,00 zł
- celowa na zadania realizowane w ramach pożytku publicznego 208.200,00 zł
- celowa na zabezpieczenie wkładu własnego niezbędnego do realizacji zadań ze środków europejskich 500.000,00 zł
- na zadanie w zakresie zarządzania kryzysowego 103.664,00 zł

W ciągu I półrocza 2010 roku rozdysponowano rezerwy:

- rezerwę ogólną w kwocie 500.000 zł, która przesunięta została w całości na wydatki związane z zimowym utrzymaniem dróg,
- z rezerwy celowej na zadania realizowane w ramach pożytku publicznego wykorzystano kwotę 158.200 zł, po przeprowadzonych konkursach,
- z rezerwy celowej na zabezpieczenie wkładu własnego niezbędnego do

realizacji projektu „Program Reintegracji Społecznej i Zawodowej Mieszkańców Powiatu Walbrzyskiego” przesunięto kwotę 21.000,00 zł,

- z rezerwy celowej na zadanie w zakresie zarządzania kryzysowego przesunięto kwotę 102.840,00 zł, z przeznaczeniem dla Komendy Miejskiej Państwowej Straży Pożarnej i jednostek.

Dział 801 Oświata i wychowanie 24.152.366,47 zł

Poniesione wydatki w wysokości 24.152.366,47 zł, stanowią 49,39 % planowanych wydatków, na które składają się wydatki zrealizowane w:

- szkołach podstawowych - wydatki bieżące 2.254.187,81 zł
- szkołach podstawowych - wydatki inwestycyjne 1.220,00 zł
- gimnazjach - wydatki bieżące 1.002.134,89 zł
- gimnazjach specjalnych - wydatki bieżące 2.418.169,80 zł
- liceach ogólnokształcących - wydatki bieżące 7.455.866,18 zł
- liceach ogólnokształcących - wydatki inwestycyjne 4.934,46 zł
- liceach ogólnokształcących specjalnych - wydatki bieżące 424.602,06 zł
- liceach profilowanych - wydatki bieżące 290.518,01 zł
- szkołach zawodowych - wydatki bieżące 8.017.987,32 zł
- szkołach zawodowych specjalnych - wydatki bieżące 704.204,82 zł
- centrach kształcenia ustawicznego i praktycznego - wydatki bieżące 1.404.071,13 zł
- wydatki na doszkadzanie i doskonalenie zawodowe nauczycieli 83.912,80 zł
- wydatki na pozostałą działalność oświatową 90.557,19 zł

Szczegółowy wykaz zadań zrealizowanych przez jednostki oświatowe Powiatu zawiera załącznik Nr 26 z wykonania budżetu zadaniowego.

Dział 851 Ochrona zdrowia 3.151.917,42 zł

Wydatki w tym dziale wykonane zostały w 44,04 % i obejmują wydatki na opłacenie składek zdrowotnych za wychowanków i bezrobotnych bez prawa do zasiłku - 3.110.294 zł, dotację do realizacji w ramach pożytku publicznego - 5.500,00 zł oraz wydatki w ramach przeciwdziałania alkoholizmowi - 36.123,42 zł.

Dział 852 Pomoc społeczna 9.468.359,44 zł

Wydatki w tym dziale wykonane zostały w 47,64 % i przeznaczone na:

- bieżące potrzeby Domu Małego Dziecka i domów dziecka 4.692.707,77 zł
- działalność Domu Pomocy Społecznej 214.658,00 zł
- działalność ośrodka wsparcia dla osób z upośledzeniem umysłowym 154.233,43 zł
- wydatki na rodziny zastępcze 2.841.610,22 zł

- wydatki na przeciwdziałanie przemocy w rodzinie	150.789,24 zł
- wydatki bieżące na funkcjonowanie Powiatowego Centrum Pomocy Rodzinie	1.177.092,67 zł
- wydatki bieżące na mieszkania chronione	64.460,55 zł
- wydatki na funkcjonowanie Ośrodka Adopcyjno – Opiekuńczego	130.336,70 zł
- wydatki na pomoc dla cudzoziemców	4.230,00 zł
- wydatki na kształcenie i doskonalenie zawodowe	8.105,20 zł
- dotacja do realizacji przez stowarzyszenie	13.000,00 zł
- wydatki na ubezpieczenie mienia	9.434,44 zł
- pozostała działalność	7.701,22 zł

Szczegółowy wykaz zadań zrealizowanych przez placówki opiekuńczo-wychowawcze zawiera załącznik Nr 21 z wykonania budżetu zadaniowego.

Dział 853 Pozostałe zadania w zakresie polityki społecznej 2.478.760,51 zł

Wydatki w tym dziale wykonane zostały w 48,30 % i przeznaczone na:

- rehabilitację zawodową i społeczną osób niepełnosprawnych	66.582,00 zł
- utrzymanie Powiatowego Zespołu ds. Orzekania o Niepełnosprawności	246.313,52 zł
- bieżącą działalność PCPR w ramach 2,5% odpisu od wydatków zrealizowanych z PFRON	24.315,79 zł
- bieżące wydatki Powiatowego Urzędu Pracy	2.141.549,20 zł

Szczegółowy wykaz zadań zrealizowanych przez Powiatowy Urząd Pracy i PCPR zawierają załączniki Nr 24 i 25 z wykonania budżetu zadaniowego.

Dział 854 Edukacyjna opieka wychowawcza 2.987.178,16 zł

Poniesione wydatki w wysokości 2.987.178,16 zł, stanowią 47,64 % planowanych wydatków, na które składają się:

- bieżące wydatki Specjalnego Ośrodka Szkolno-Wychowawczego	584.907,46 zł
- bieżące wydatki Poradni Psychologiczno-Pedagogicznej	938.709,88 zł
- wydatki bieżące na utrzymanie internatów i burs	101.828,00 zł
- stypendia dla uczniów szkół ponadgimnazjalnych	1.280,00 zł
- bieżące wydatki Młodzieżowych Ośrodków Socjoterapii	1.330.962,82 zł
- wydatki na kształcenie i doskonalenie nauczycieli	2.663,00 zł
- wydatki w pozostałej działalności	26.827,00 zł

Szczegółowy wykaz zadań zrealizowanych przez jednostki edukacyjne zawiera załącznik Nr 26 z wykonania budżetu zadaniowego.

Dział 900 Gospodarka komunalna i ochrona środowiska 50.035,29 zł

Wydatki w tym dziale wykonane zostały w 10,49 % i przeznaczone są na sprzątanie dróg powiatowych. Pozostałe wydatki w tym dziale będą zrealizowane w II półroczu 2010 roku.

Szczegółowy wykaz zadań zrealizowanych przez Wydział Zarządzania Drogami Powiatowymi i Transportem zawiera załącznik Nr 20 z wykonania budżetu zadaniowego.

Dział 921 Kultura i ochrona dziedzictwa narodowego 701.095,60 zł

Poniesione wydatki w wysokości 701.095,60 zł, stanowią 65,60 % planowanych wydatków, na które składają się:

- dotacja dla Teatru Lalki i Aktora w Wałbrzychu 573.710,00 zł
- dotacja dla Gminy Wałbrzych (dla Biblioteki pod Atlantami) 100.000,00 zł
- realizację zadań w ramach pożytku publicznego 23.400,00 zł
- zadania w pozostałej działalności 3.985,60 zł

W związku z trudną sytuacją finansową Teatru Lalki i Aktora, spowodowaną zmniejszonymi przychodami (żałoba narodowa), na wniosek jednostki, została przekazana zwiększona kwota dotacji w I półroczu 2010 roku.

Szczegółowe wykonanie zawiera informacja z wykonania zadań w zakresie kultury stanowiąca Załącznik Nr 12.

Dział 926 Kultura fizyczna i sport 91.556,17 zł

Wydatki w tym dziale wykonane zostały w 55,22 % i przeznaczone na:

- realizację zadań w ramach pożytku publicznego 46.999,00 zł
- zadania w pozostałej działalności 44.557,17 zł

Szczegółowe wykonanie zawierają informacje z wykonania zadań w zakresie kultury Załącznik Nr 12.

Fundusze celowe

Stan funduszy celowych na początek roku, przychody i koszty oraz stan funduszy na dzień 30 czerwca 2010 roku przedstawia Załącznik Nr 13. Szczegółowe wykonanie przychodów i wydatków funduszy celowych przedstawia Załącznik Nr 14.

Plan dochodów i wydatków powiatu związanych z ochroną środowiska

W związku z likwidacją Powiatowego Funduszu Ochrony Środowiska, dochody i wydatki z tego tytułu zostały ujęte w budżecie powiatu. Szczegółową realizację planu dochodów i wydatków powiatu związanych z ochroną środowiska na dzień 30 czerwca 2010 roku przedstawia Załącznik Nr 15.

Rachunki dochodów własnych

Realizację planu przychodów i wydatków dochodów własnych jednostek budżetowych na dzień 30 czerwca 2010 r. przedstawia **Załącznik Nr 16**.

Wydatki finansowane i współfinansowane ze środków zagranicznych oraz wydatki przewidziane do sfinansowania ze środków zagranicznych.

Realizację zadań wykonanych oraz planowanych do wykonania w ramach środków Unii Europejskiej przedstawia **Załącznik Nr 17**.

Zadania przewidziane do finansowania lub współfinansowania ze środków zagranicznych – w podziale na zadania bieżące i inwestycyjne przedstawia **Załącznik Nr 17a**.

Instytucje kultury

Wykonanie planu finansowego Teatru Lalki i Aktora przedstawia **Załącznik Nr 18**.

Zobowiązania

Z przedłożonych sprawozdań jednostkowych i sporządzonym na tej podstawie sprawozdaniu o stanie zobowiązań według tytułów dłużnych oraz gwarancji i poręczeń jednostki samorządu terytorialnego na dzień 30 czerwca 2010 roku, zobowiązania wynoszą 42.367.214,00 zł i dotyczą zaciągniętych kredytów długoterminowych.

Stan zadłużenia Powiatu na dzień 30 czerwca 42.367.214 zł do planu dochodów wynosi 33,98%.

Należności

Z przedłożonych sprawozdań jednostkowych i sporządzonym na tej podstawie sprawozdaniu o stanie należności jednostki samorządu terytorialnego na dzień 30 czerwca 2010 roku należności wynoszą :

- ogółem	22.567.954,15 zł
- środki na rachunkach bankowych	8.929.011,46 zł
- należności wymagalne	11.841.746,10 zł
- pozostałe należności	1.797.196,59 zł

Przychody i rozchody

Na podstawie § 12 Uchwały Budżetowej na 2010 rok Zarząd Powiatu został upoważniony do zaciągania kredytów i pożyczek oraz emisji papierów wartościowych na pokrycie występującego w ciągu roku przejściowego deficytu budżetu do wysokości 6.000.000 zł.

W pierwszym półroczu 2010 roku Zarząd nie zaciągnął kredytów. Natomiast spłacono ratę kredytu termomodernizacyjnego w wysokości 39.216 zł.

Szczegółowe wykonanie zawiera załącznik Nr 19.